

LEYENDA DE ZONIFICACIÓN

- ACCESO Y SALIDA DE LA EXPOSICIÓN
"300 años de la Casa de Contratación de Cádiz"
76m²
- ÁMBITO 1: SEVILLA 1503
46m²
- ÁMBITO 2: CÁDIZ 1717
SUBÁMBITO A: URBANISMO
124m²
- ÁMBITO 2: CÁDIZ 1717
SUBÁMBITO B: SOCIEDAD
SUBÁMBITO C: LA CULTURA
94m²
- ÁMBITO 2: CÁDIZ 1717
SUBÁMBITO: SALA DEL TESORO
170m²
- ÁMBITO 2: CÁDIZ 1717
SUBÁMBITO D: MATAGORDA
80m²
- ÁMBITO 2: CÁDIZ 1717
SUBÁMBITO E: LA ACTIVIDAD ECONÓMICA
50m²
- ÁMBITO 2: CÁDIZ 1717
SUBÁMBITO F: LA ACTIVIDAD CIENTÍFICA
47m²

M2 APROX. DE LA INTERVENCIÓN 687M2

Planta de distribución_ zonificación y circulación
escala 1/50

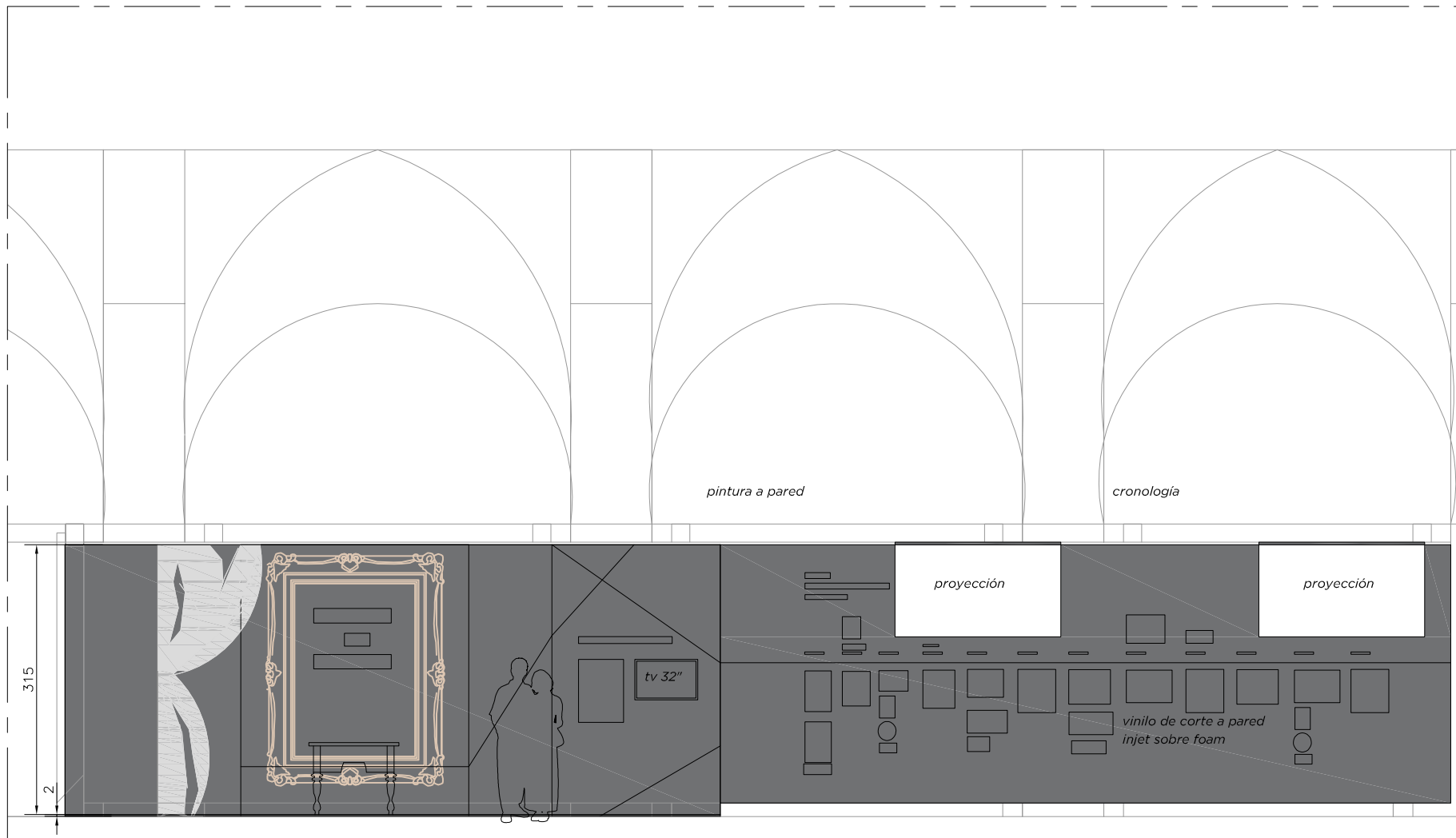

Alzado frontal
Propuesta Museográfica para la entrada de la exposición
Ámbito 0
escala 1/50

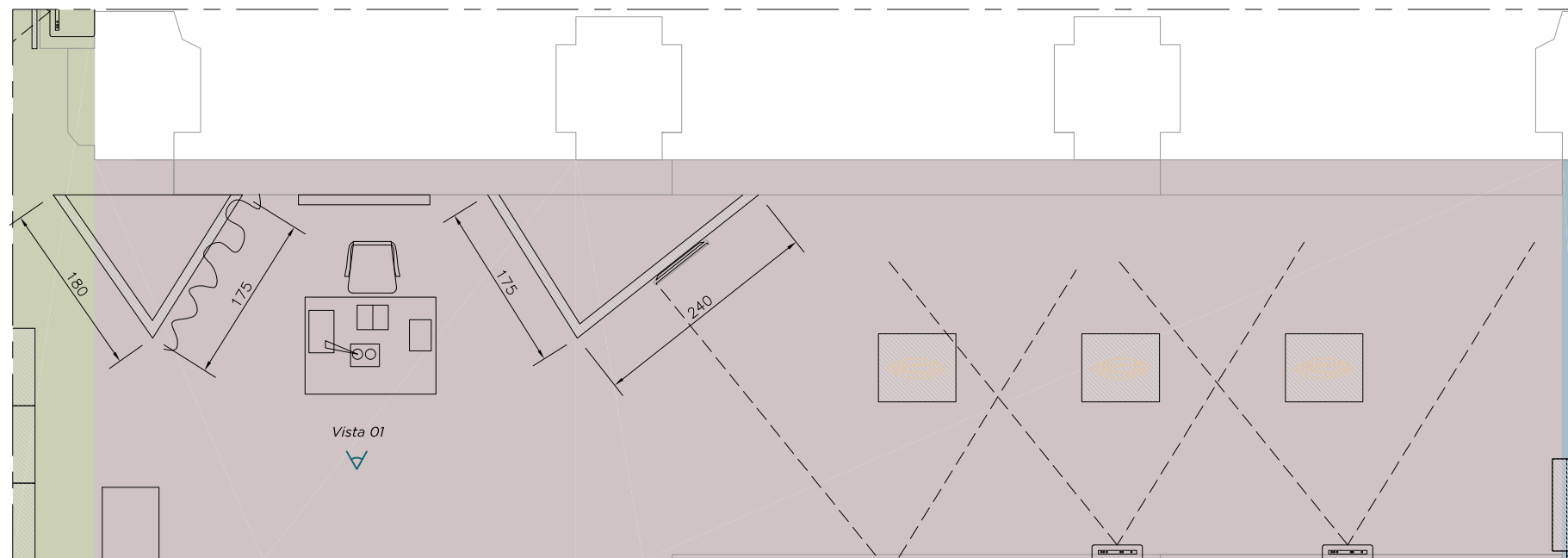

Planta de distribución
Propuesta Museográfica para la entrada de la exposición
Ámbito 0
escala 1/50



Vista 01

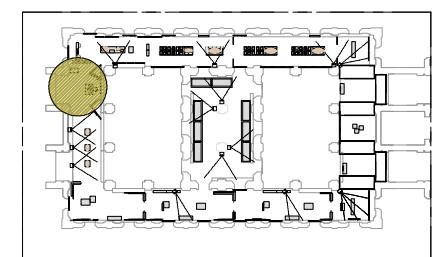

Planta general
escala 1/1000



A' Alzado desarrollado A'A_ ámbito 1_Sevilla y ámbito 2_Cádiz / A/urbanismo escala 1/50

A

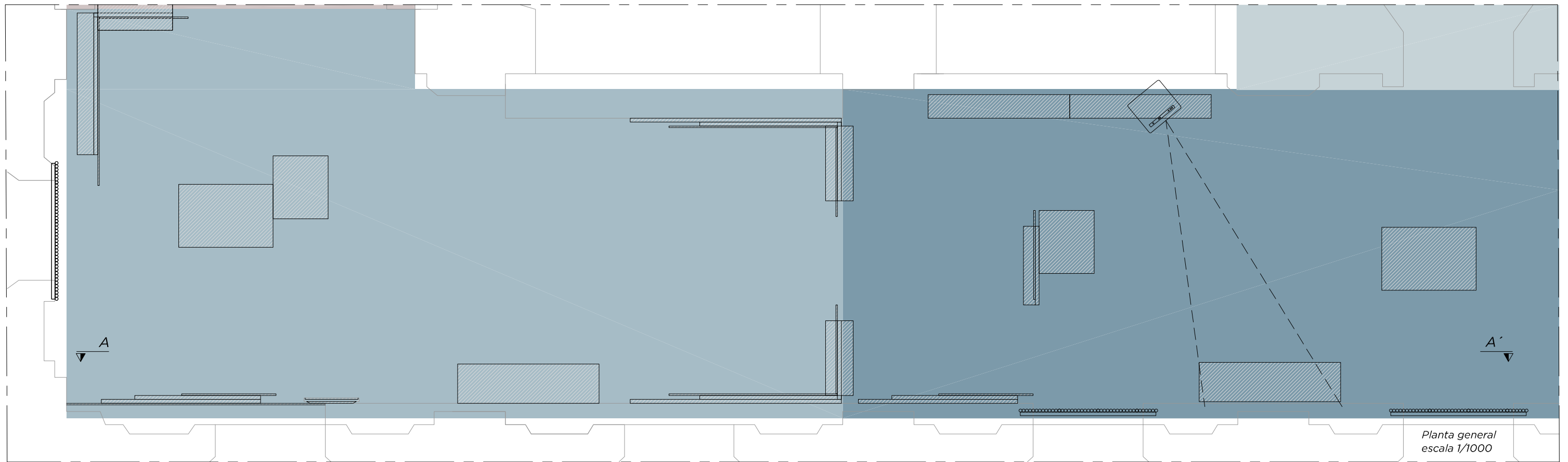

Planta de distribución_ ámbito 1_Sevilla y ámbito 2_Cádiz / A/urbanismo escala 1/50

Planta general escala 1/1000

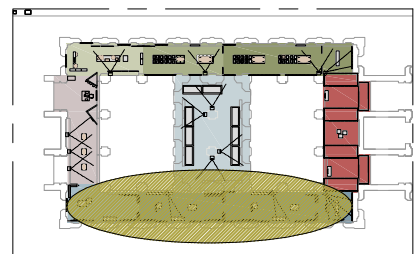

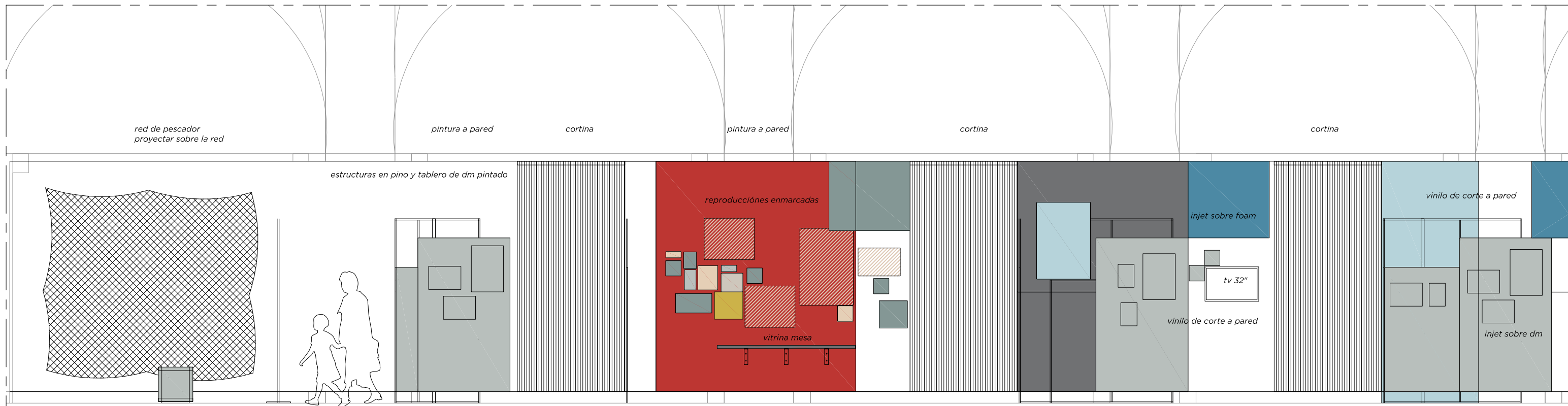

A" Alzado desarrollado A 'A" _ ámbito 1 _ Sevilla y ámbito 2 _ Cádiz / A/urbanismo escala 1/50

A' ↖

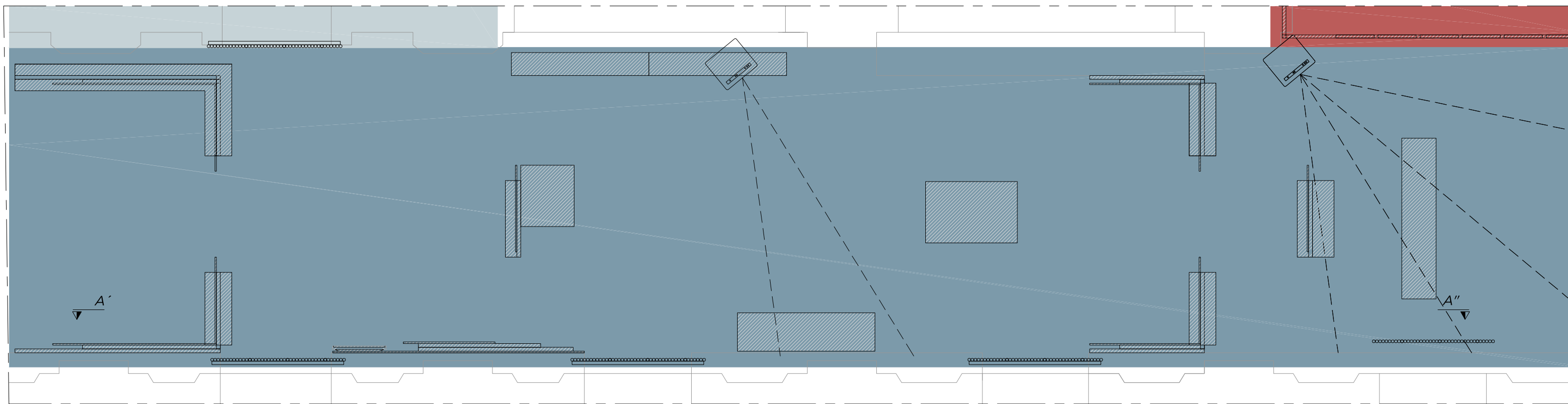

Planta de distribución_ ámbito 1 _ Sevilla y ámbito 2 _ Cádiz / A/urbanismo escala 1/50

Planta general escala 1/1000

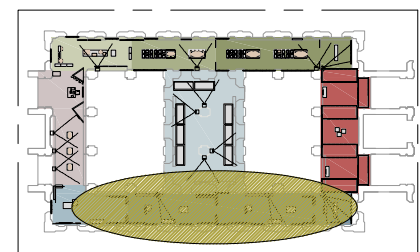

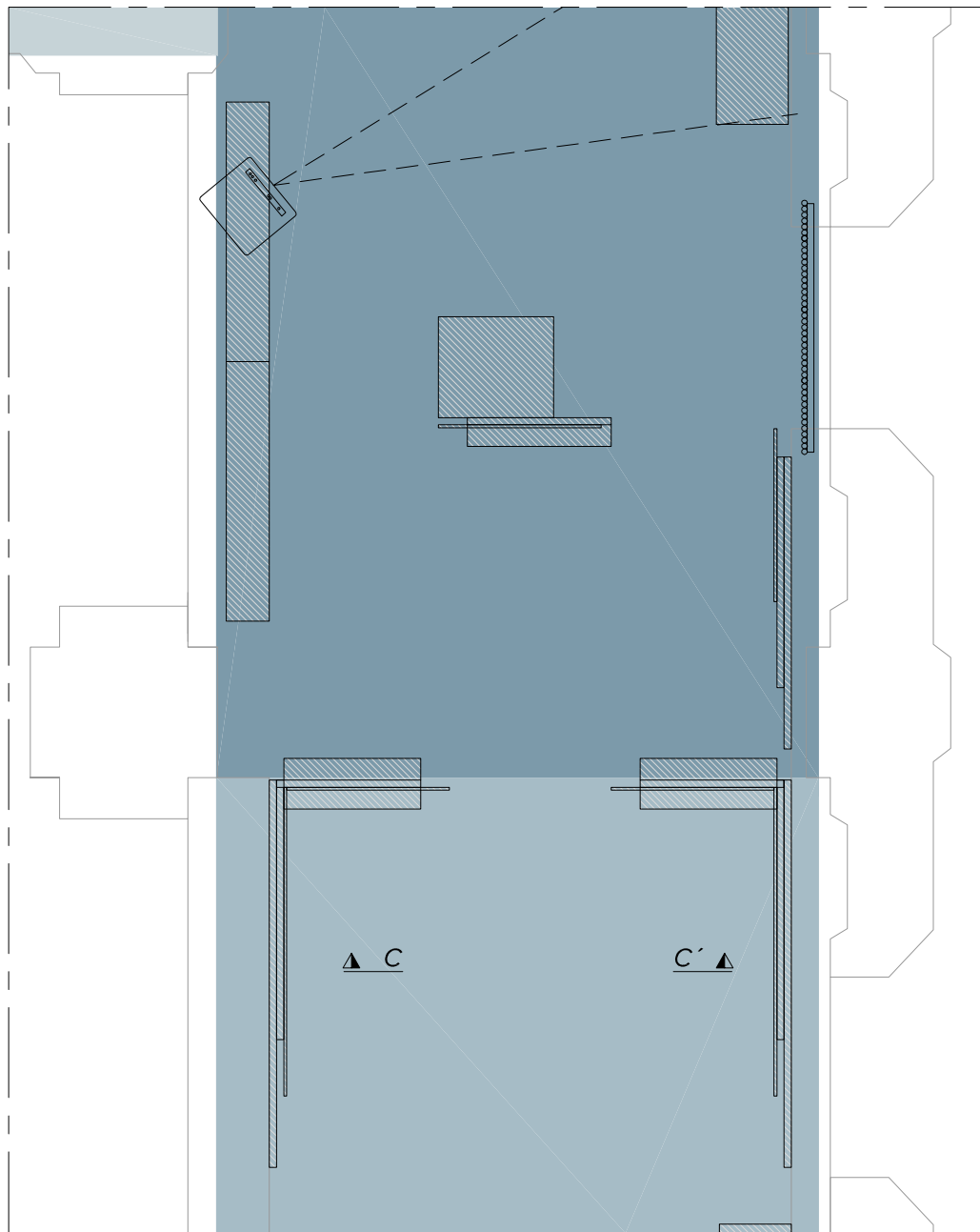

Planta de distribución transversal_ ámbito 1 _Sevilla y ámbito 2_ Cádiz / A/urbanismo
escala 1/50

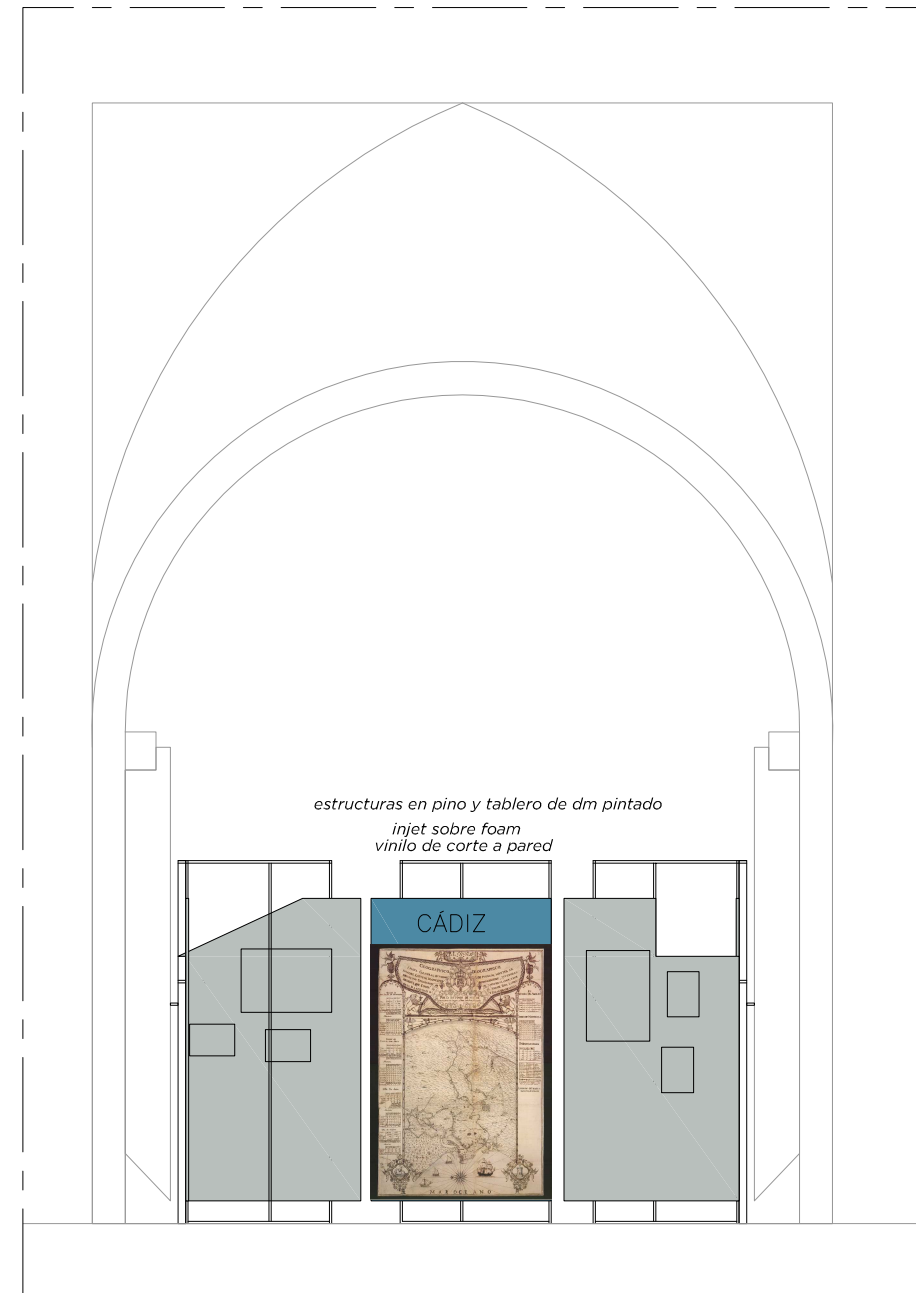

Alzado transversal distribución_ ámbito 1 _Sevilla y ámbito 2_ Cádiz / A/urbanismo
escala 1/50

Planta general
escala 1/1000

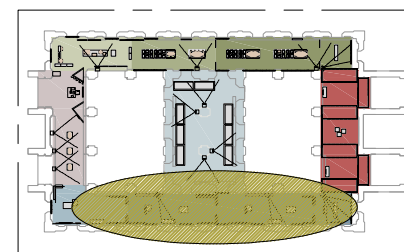

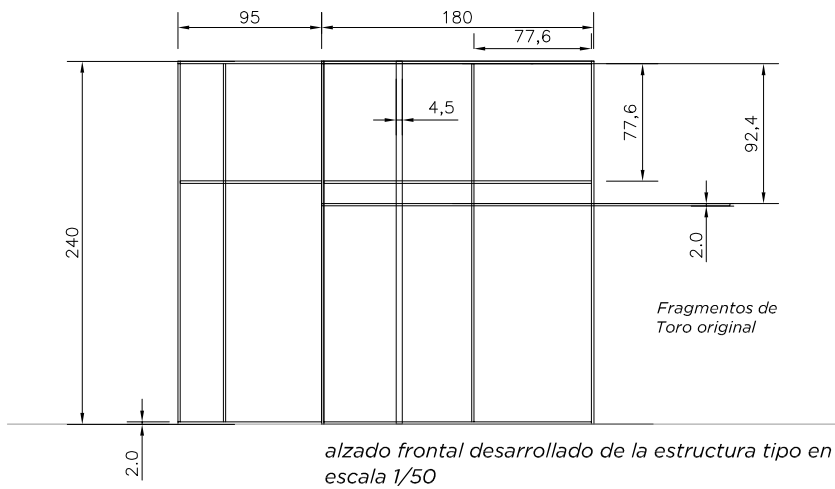

alzado frontal desarrollado de la estructura tipo en "L"
 escala 1/50

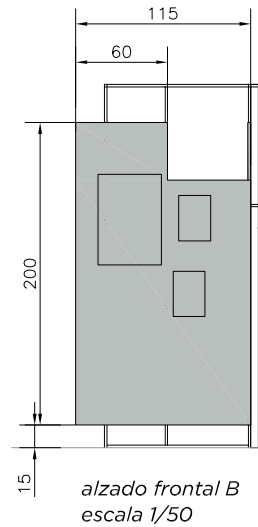

alzado frontal B
 escala 1/50

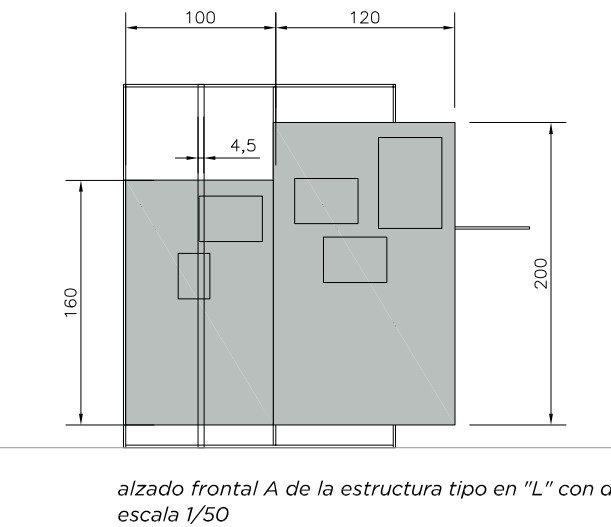

alzado frontal A de la estructura tipo en "L" con dm
 escala 1/50

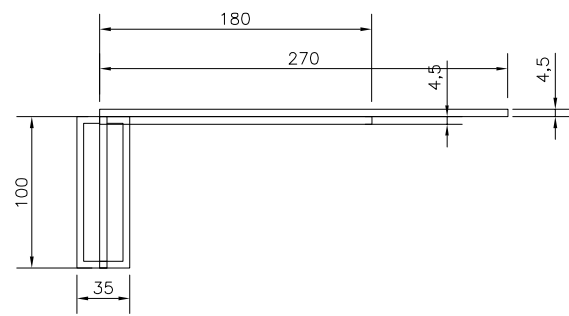

planta estructura tipo en "L"/ámbito 1 y 2 A
 escala 1/50

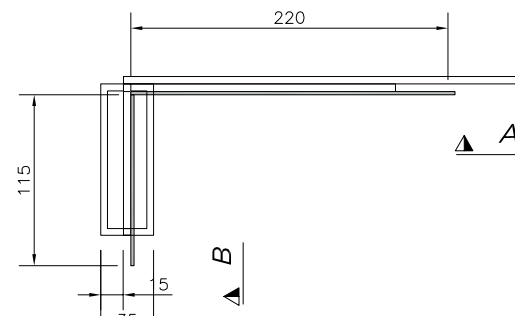

planta estructura tipo en "L" con dm/ámbito 1 y 2 A
 escala 1/50



estructura de pino natural liso y uniforme de 45x21mm y tablero de dm de 16mm de diferentes tamaños acabado en pintura plástica mate color a elegir

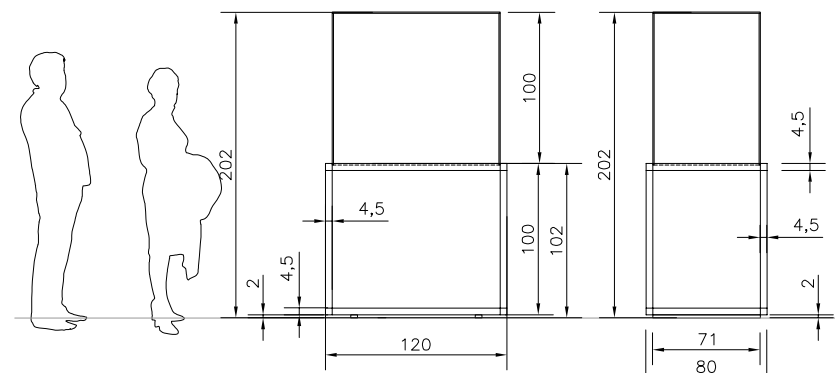

alzado frontal
 escala 1/50

alzado lateral
 escala 1/50

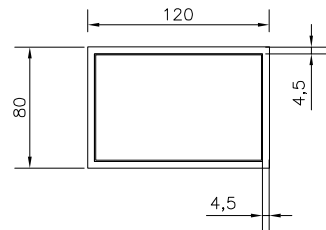

planta vitrina tipo/ámbito 1 y 2 A
 escala 1/50



vitrina en dm de 16mm natural y pino de 45x21mm en el perímetro liso y uniforme acabado natural con base en espejo o dm pintado con plástico mate color a elegir y campana de vidrio stadip 4+4 de 100cm de altura

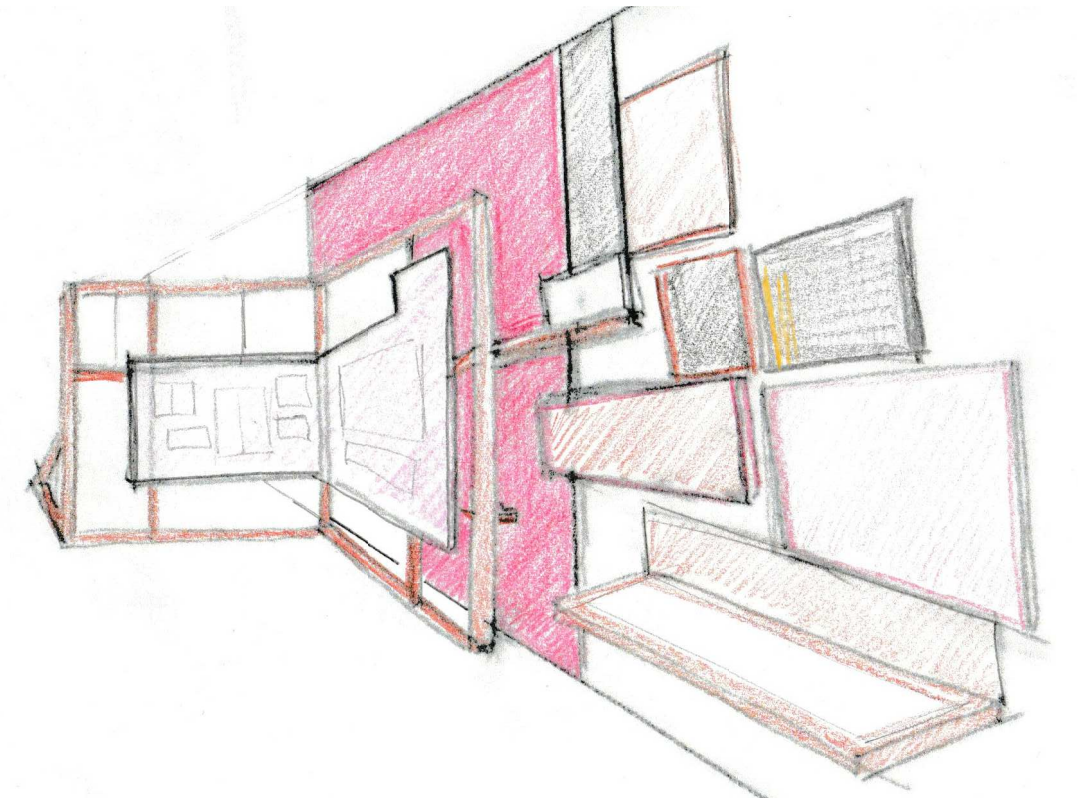

BOCETO_ módulo Tipo_ ámbito 1 y 2

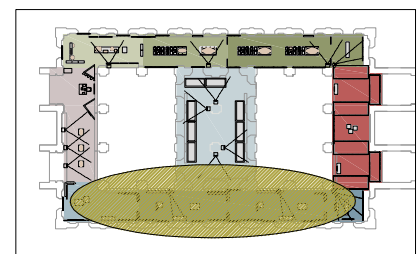

Planta general
 escala 1/1000



Boceto de detalle de una esquina del ámbito 1 Sevilla y 2 Cádiz A y B

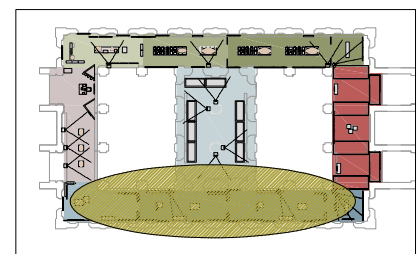

Planta general
escala 1/1000



imagen de referencia de la galería transversal Subámbito B y C



imagen de vitrina tipo Subámbito B y C

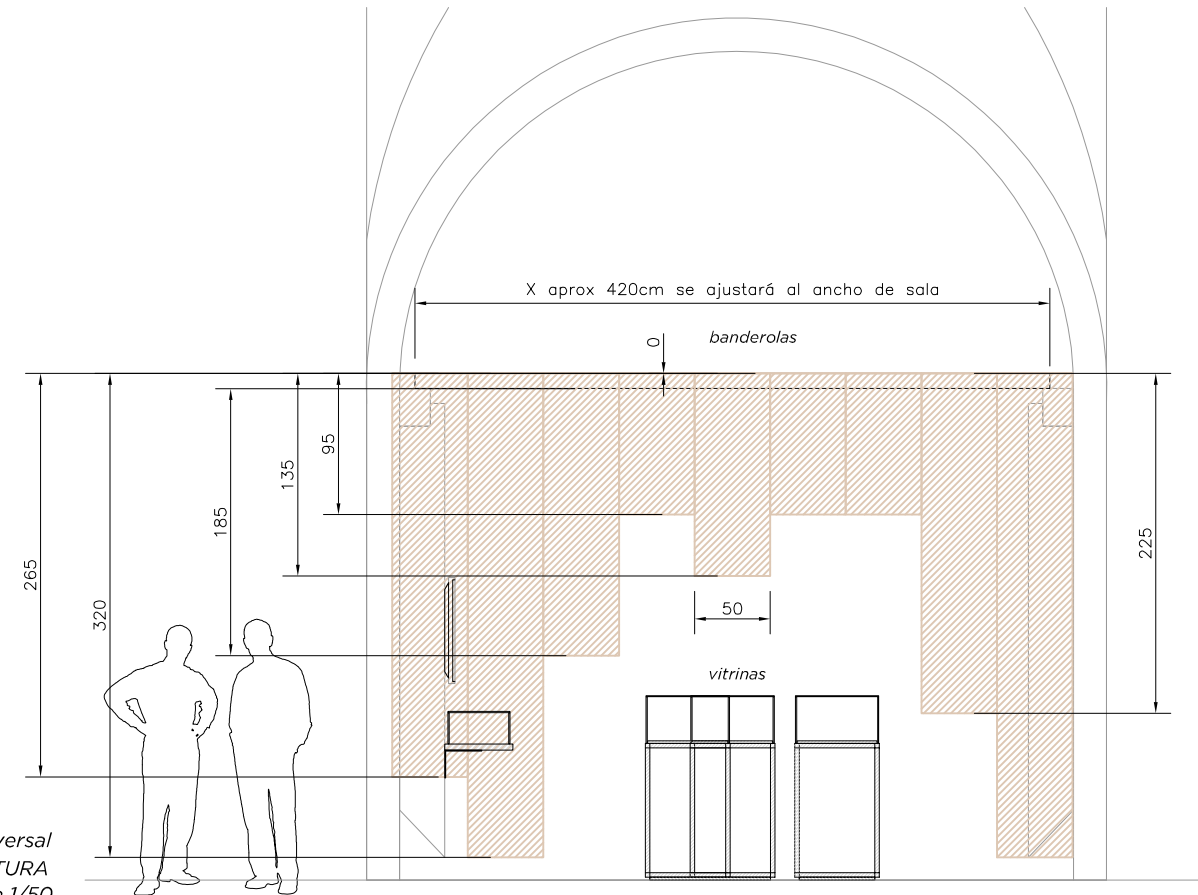

Alzado transversal
Ámbito 2. Cádiz/ Subámbito B_ SOCIEDAD y C_ LA CULTURA
escala 1/50

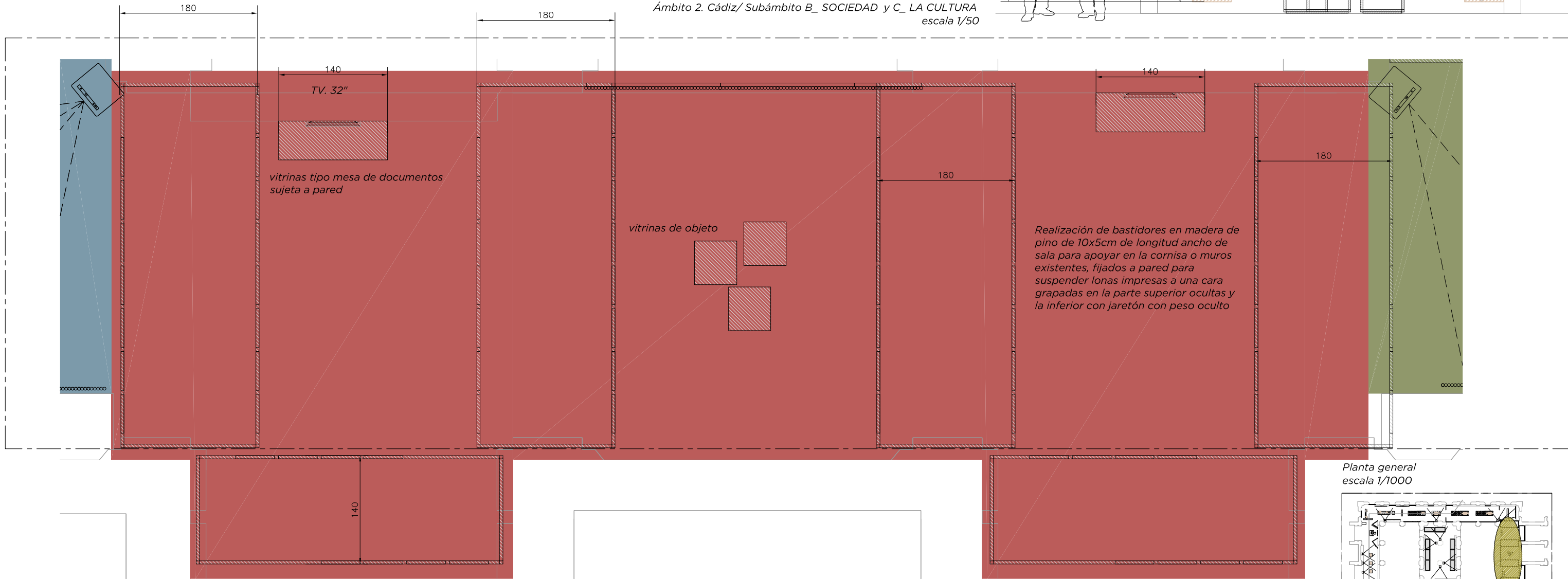

Planta de distribución
Ámbito 2. Cádiz/ Subámbito B_ SOCIEDAD y C_ LA CULTURA
escala 1/50

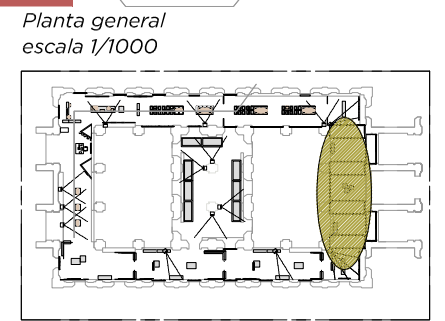

Planta general
escala 1/1000

inkjet sobre foam con alma en gris
sujeto a pared

campana stadip 4+4

campana stadip 4+4

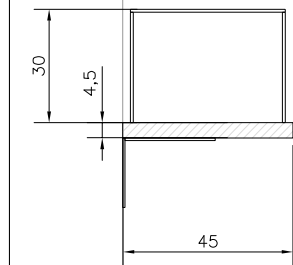

alzado lateral
escala 1/20



alzado frontal
escala 1/20

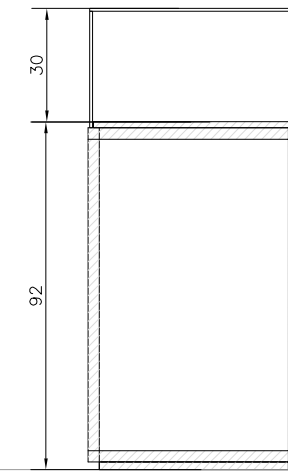

alzado frontal
escala 1/20

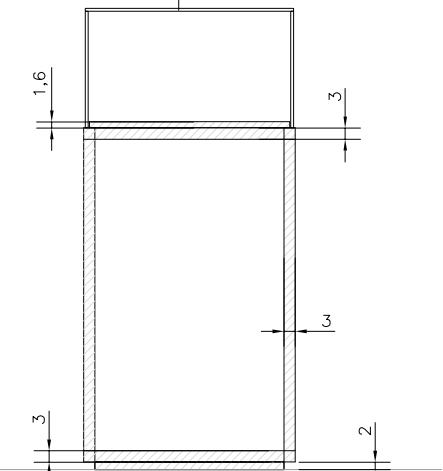

alzado lateral
escala 1/20

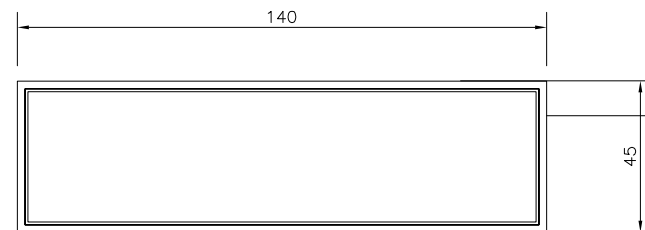

vitrina tipo mesa realizada en pino de
45x21mm acabado natural y fondo en
dm de 16mm acabado en pintura
plástica mate color a elegir

planta vitrina tipo mesa para documentos o libros
Ámbito 2. Cádiz/ Subámbito B_ SOCIEDAD y C_ LA CULTURA
escala 1/20

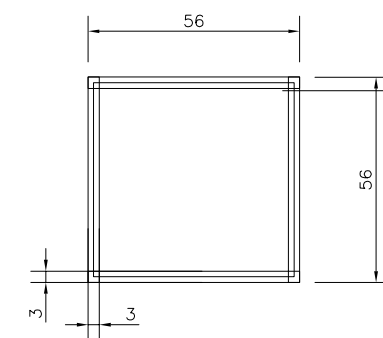

vitrina objeto con estructura de pino de
30x30mm acabado liso y uniforme con
rodapié de 2cm y base de dm 16 mm
acabado en pintura plástica mate color a
elegir

planta vitrina tipo objeto
Ámbito 2. Cádiz/ Subámbito B_ SOCIEDAD y C_ LA CULTURA
escala 1/20

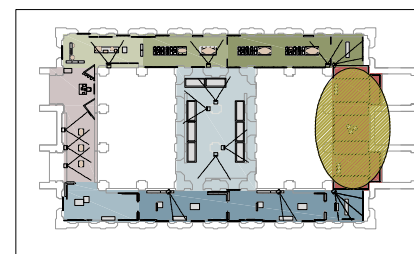

Planta general
escala 1/1000

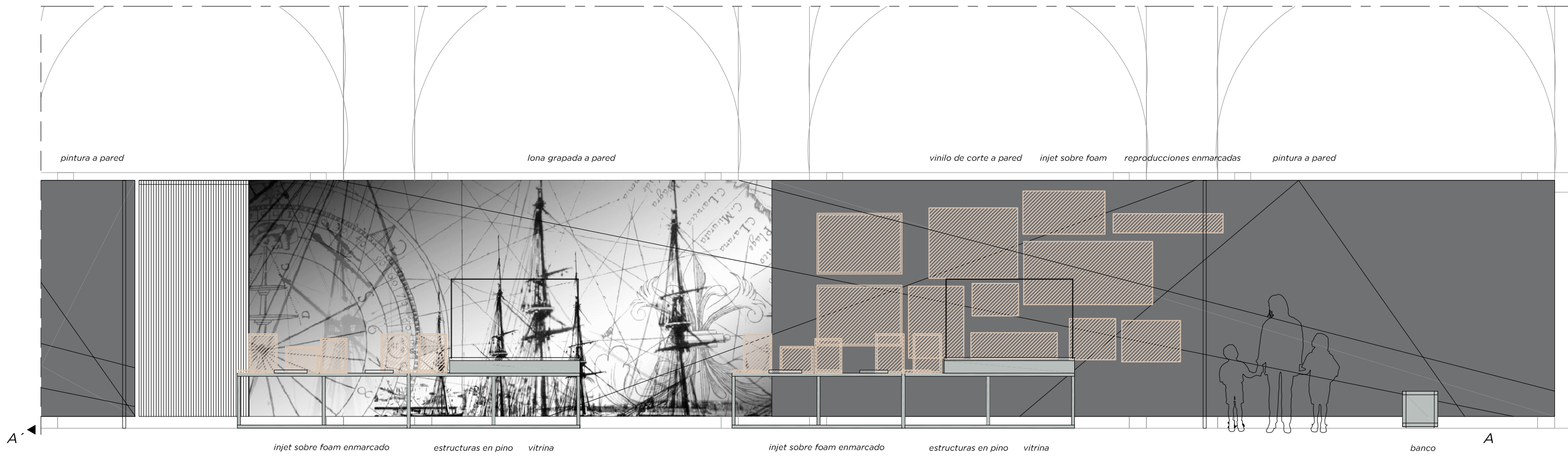

Alzado de distribución A_A' _ ámbito 2 _Cádiz _D_ Matagorda
 escala 1/50

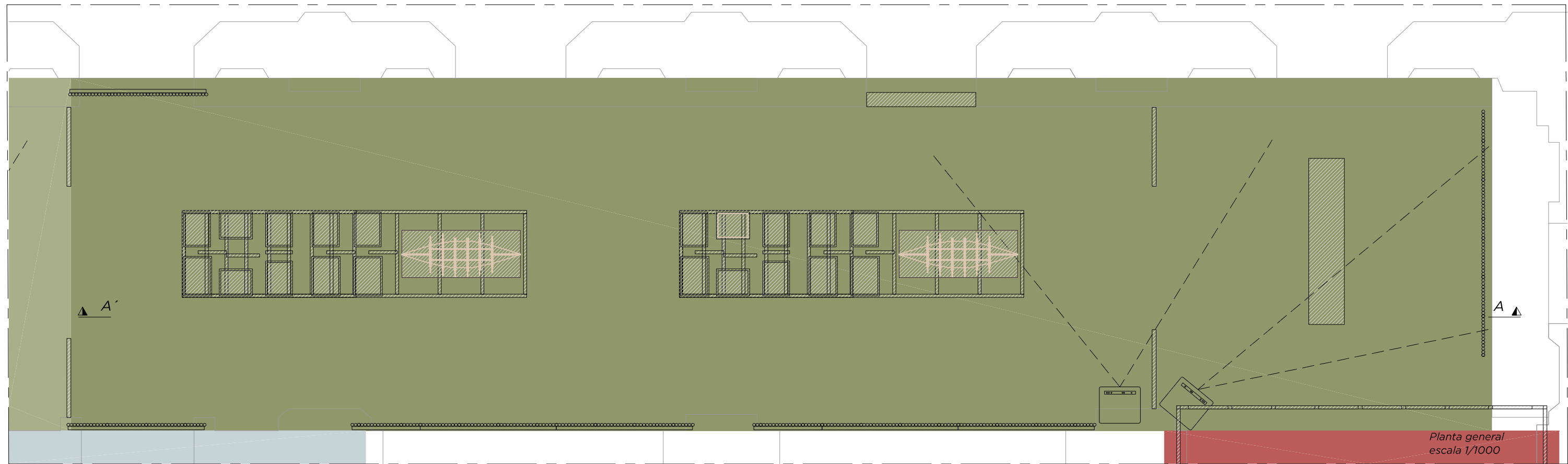

Planta de distribución_ ámbito 2 _Cádiz _D_ Matagorda
 escala 1/50

Planta general
 escala 1/1000

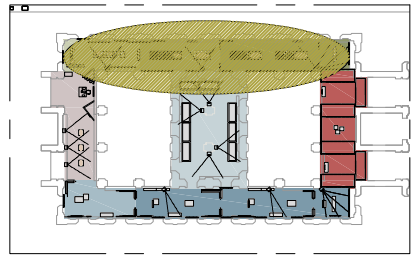



Alzado de distribución A-A' _ ámbito 2 _ Cádiz _ E_ Economía y F_ Actividad científica
 escala 1/50



Planta de distribución_ ámbito 2 _ Cádiz _ E_ Economía y F_ Actividad Científica
 escala 1/50

Planta general
 escala 1/1000

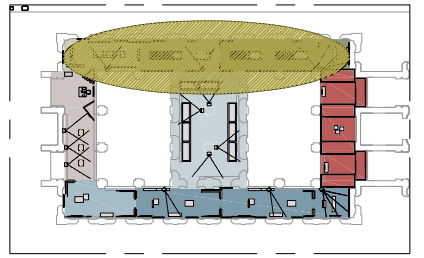

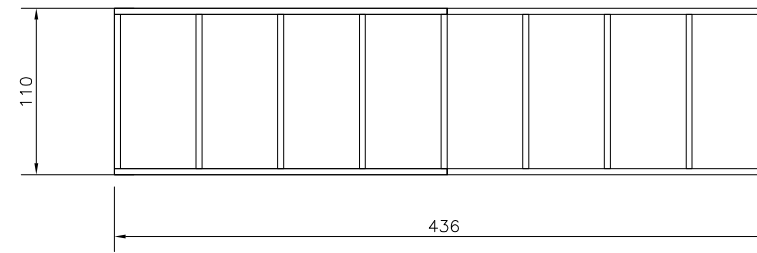
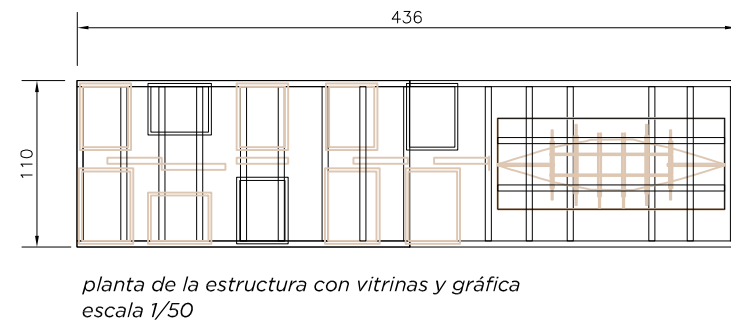
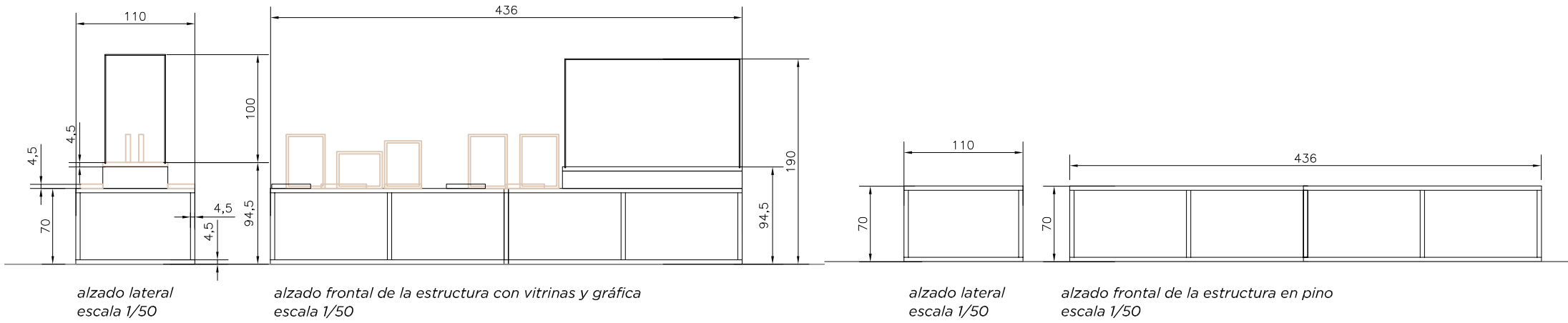

estructura tipo mesa realizada con pino natural liso y uniforme de 45x45mm y reforzada en el plano superior con bastidores para sujetar las vitrinas y la gráfica enmarcada, según Dirección F.

TIPOLOGÍAS DE VITRINAS escala 1/20

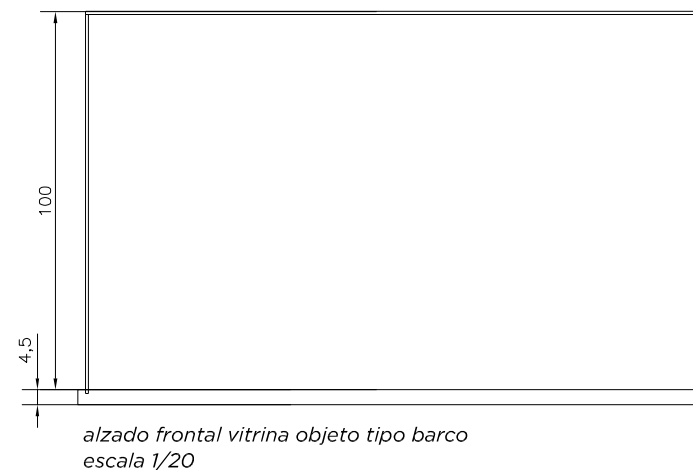
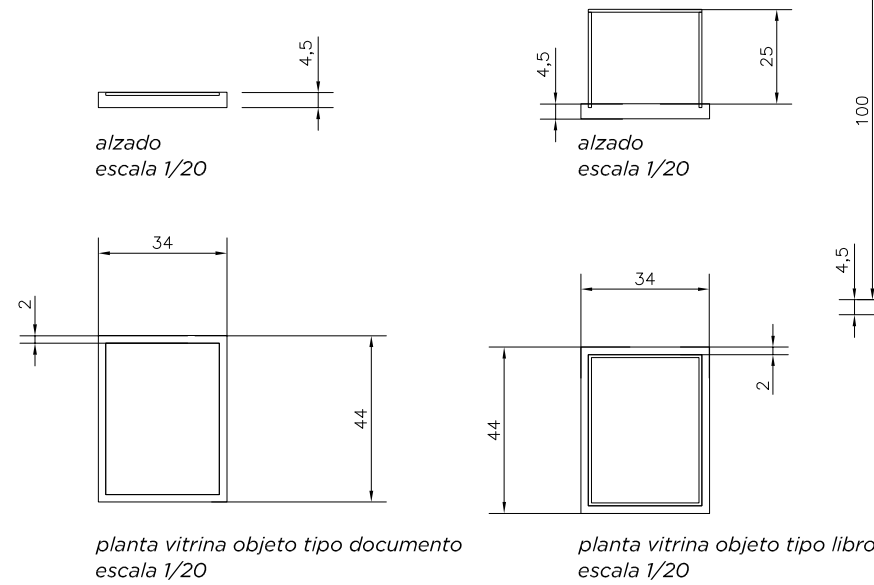

vitrina objeto con base tipo marco realizada en dm acabada en pintura plástica mate color a elegir, en la base llevará un espejo cuando el objeto es un barco

campana stadip 4+4

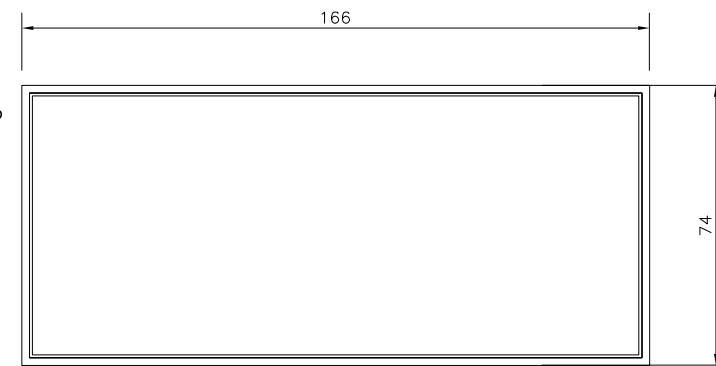

planta vitrina objeto tipo barco escala 1/20

inkjet sobre foam enmarcado en un dm de 4,5x2cm perimetral acabado en pintura plástica color a elegir

se colocarán en vertical u horizontal sobre la mesa y si hiciese falta se colocarán un bastidor de pino para que la gráfica quede estable.

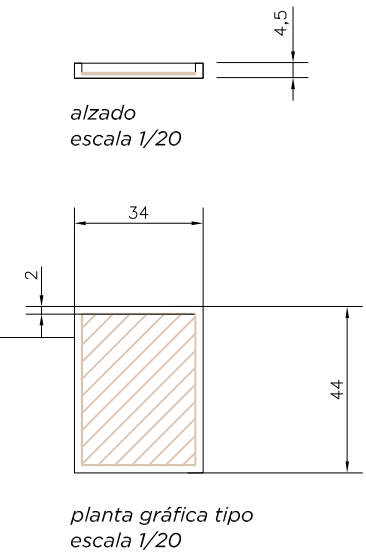

DETALLES DEL ÁMBITO 2 CÁDIZ Y SUBÁMBITOS D_MATAGORDA Y E_ECONOMÍA

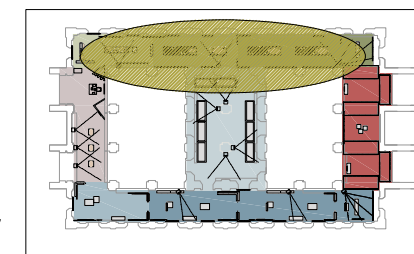

Planta general escala 1/1000



BOCETO DEL ÁMBITO 2 CÁDIZ Y
SUBÁMBITOS D_MATAGORDA Y E_ECONOMÍA

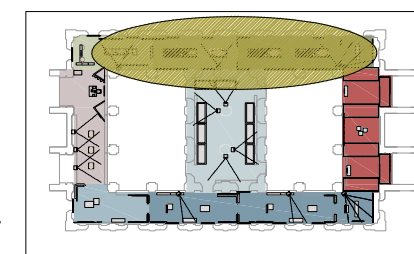

Planta general
escala 1/1000

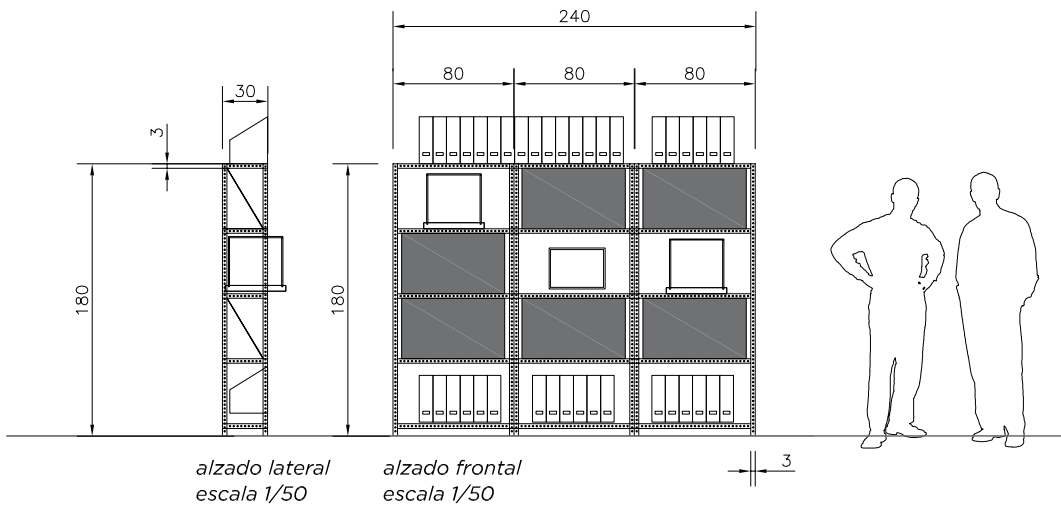

Estructura tipo mecalux o similar con acero galvanizado de aprox 3x3cm en "L" y con tornillería vista y largos variables, incluso baldas de compra y se irá adaptando a tamaños indicados por DF. Se utilizará para montaje de estanterías, vitrinas mesa, o tipo balda a pared para sujetar la gráfica, etc.

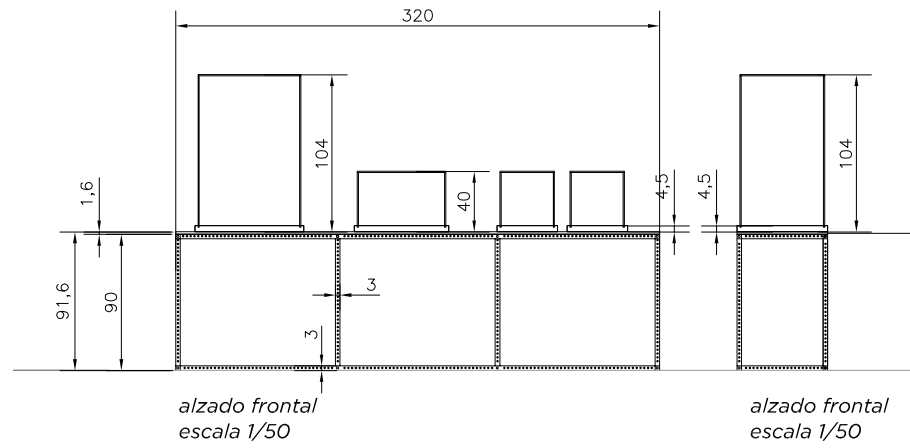
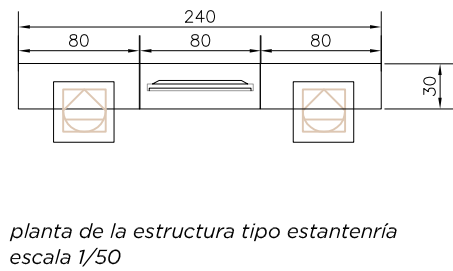

la tapa de la mesa metálica se hará con un dm de 16mm acabado en pintura plástica mate color a elegir

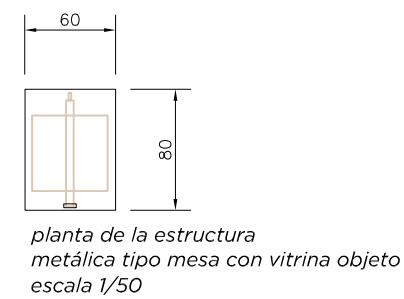
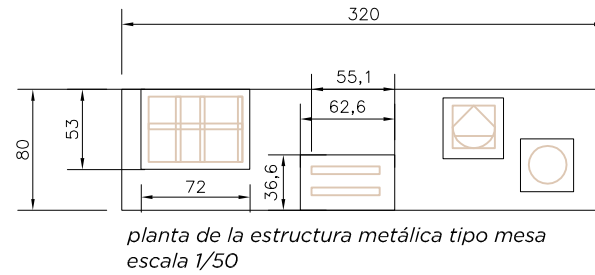

TIPOLOGÍAS DE VITRINAS
escala 1/20

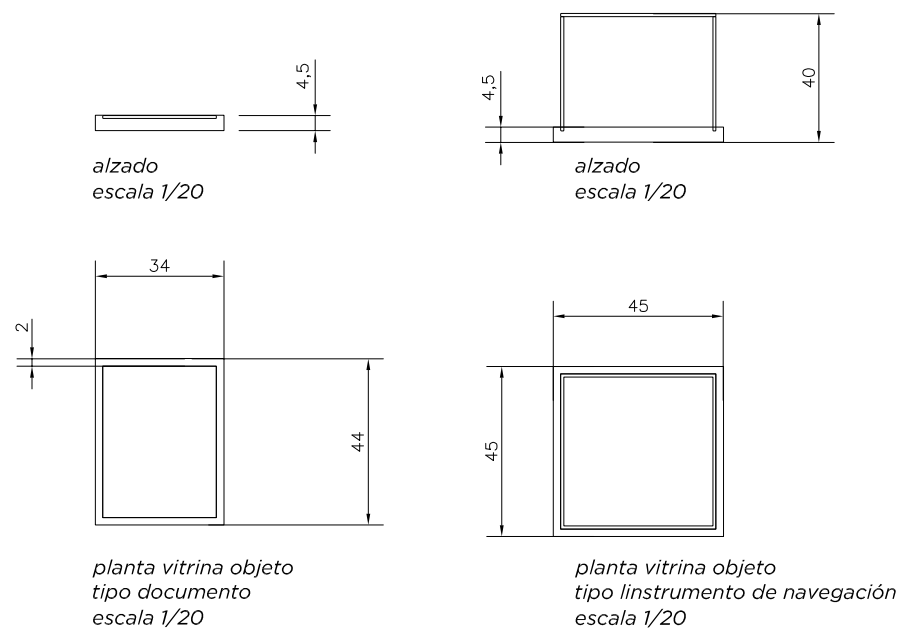

DETALLES DEL ÁMBITO 2 CÁDIZ Y
SUBÁMBITOS F_ACTIVIDAD CIENTÍFICA

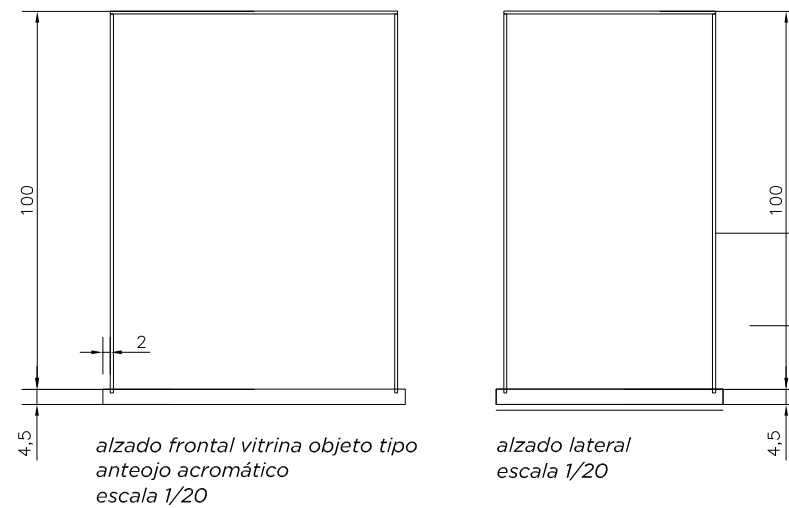

inkjet sobre foam con alma en gris en baldas, estanterías y la mesa

campana stadip 4+4

vitrina objeto con base tipo marco realizada en dm acabada en pintura plástica mate color a elegir

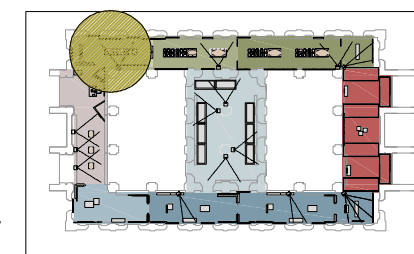
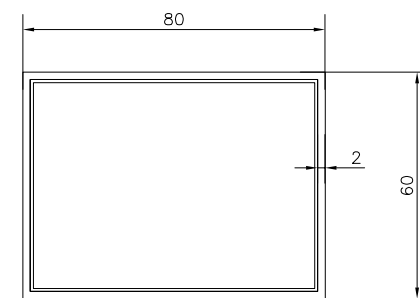



8 uds de vitrina libro existentes que hay que restaurar y dejar lista en sala para colocar obra. toda ella va acabada con pintura al esmalte al agua en mate color a elegir igualmente por el interior, excepto el tablero suelto que irá forrado en tejido. ahora por el interior en las paredes están forradas de paspartú, que hay que quitar.

las tapas de las vitrinas son en dm chapado con madera(ver foto) llevan un fijo perimetral y un cristal en el centro, este perímetro de chapado hay que repararlo y pintarlo con esmalte al agua en mate color a elegir por todos sus lados.



el interior una vez con esmalte se decidirá si se forra además con paspartú. Tiene caja de luz en uno de sus frontales. En la caja de luz no hay que hacerle ninguna intervención

en el interior lleva un tablero de pino que hay que forrar con un tejido de algodón 100% opaco de color a elegir y estará inclinado mediante estas cuñas que quedarán ocultas por debajo del tablero



fotografías de detalle de las mesas libro que hay que reutilizar y reparar para posteriormente colocarlas en sala. Ver detalles en pliego.

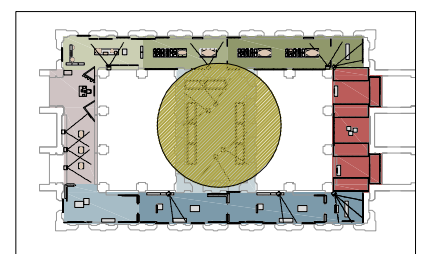

Planta general
escala 1/1000